

HAREKETLİ  
**CAM**  
SİSTEMLERİ  
MOVABLE GLASS SYSTEMS

*Darısı  
Balkonlarınıza...  
Your balconies deserve  
the best, too...*

**Katalog**  
Catalog

[www.kupacambalkon.com](http://www.kupacambalkon.com)



HAREKETLİ CAM SİSTEMLERİ  
MOVABLE GLASS SYSTEMS



## İÇİNDEKİLER

## OVERVIEW

HAKKIMIZDA	ABOUT US	04
NEDEN KUPA BAYİLİĞİ?	WHY TO BE A KUPA DEALER?	06
NEDEN KUPA CAMLAMA SİSTEMLERİ	WHY KUPA GLAZING SYSTEMS?	08
HAREKETLİ CAM SİSTEMLERİNİN KULLANIMI VE FAYDALARI	USES AND BENEFITS OF MOVABLE GLASS SYSTEMS	10
<b>KATLANIR SİSTEMLER</b>	<b>FOLDING SYSTEMS</b>	<b>12</b>
KATLANIR SİSTEM - KUPA 3	FOLDING SYSTEM - KUPA 3	14
KATLANIR SİSTEM - KUPA 4	FOLDING SYSTEM - KUPA 4	16
ISICAMLI KATLANIR SİSTEM - ORION	DOUBLE GLAZED FOLDING SYSTEM - ORION	18
ISICAMLI KATLANIR SİSTEM - ECO	DOUBLE GLAZED FOLDING SYSTEM - ECO	20
<b>GIYOTİN SİSTEM</b>	<b>VERTICAL SLIDING SYSTEM</b>	<b>22</b>
ISICAMLI GIYOTİN SİSTEM	DOUBLE GLAZED GUILLOTINE SYSTEM	24
<b>ÜSTTEN ASKILI SİSTEMLER</b>	<b>TOP HANGING FOLDING SYSTEMS</b>	<b>26</b>
ÜSTTEN ASKILI SİSTEM - PRO	TOP HANGING SYSTEM - PRO	28
ÜSTTEN ASKILI SİSTEM - ECO	TOP HANGING SYSTEM - ECO	30
<b>SÜRME SİSTEMLER</b>	<b>SLIDING SYSTEMS</b>	<b>32</b>
EŞİKLİ SÜRME SİSTEMİ	SLIDING SYSTEM - High Threshold	34
EŞİKLİ ISICAMLI SÜRME SİSTEMİ	DOUBLE GLAZED SLIDING SYSTEM - High Threshold	36
EŞİKSİZ SÜRME SİSTEMİ	SLIDING SYSTEM - Flat Threshold	38
EŞİKSİZ ISICAMLI SÜRME SİSTEMİ	DOUBLE GLAZED SLIDING SYSTEM - Flat Threshold	40
<b>ÇATI SİSTEMLERİ</b>	<b>ROOF SYSTEMS</b>	<b>42</b>
OTOMATİK KAYAR ÇATI SİSTEMİ - SLIRO	AUTOMATIC SLIDING ROOF SYSTEM - SLIRO	44
SİSTEMLERE GENEL BAKIŞ	OVERVIEW OF THE SYSTEMS	46

*Darısı  
Balkonlarınıza...*

*Your balconies deserve  
the best, too...*



## HAKKIMIZDA

1990 yılında, Solmaz Makine olarak sanayi sektörüne merhaba diyen firmamız, iki dostun teknik tecrübesi, özverisi ve büyük işler başarma inancı ile yola çıktı. Talaşlı imalat ve kalıpta seri üretim yapmakta olan firmamız, işlerimizdeki istikrarlı kalite ve güven esasına dayalı iş yapma biçimimizle kısa sürede sektörde önemli bir yer edindi.

Ardından, sektörün ihtiyaçları doğrultusunda seri üretim parkını kurarak büyümeye devam ettik.

Türkiye'de cambalkon üretmek isteyen ilk firmalara, sahip olduğumuz tecrübe ve emeği esirgemeyerek, sistemlerinin tasarımında her zaman yol gösterdik. Aynı zamanda Türkiye'de cambalkon alanında ilk yerli aksesuarı yapan firma olduk. Türkiye'de cambalkon sektörüne yön vermenin ve ilklere yol göstermenin gururunu yaşadık. Uzunca bir dönem, çözüm ortaklarımız için tasarıma ve aksesuar üretimine devam eden firmamız; 1999'dan itibaren, kendi markası olan Kupa Camlama Sistemlerini kurmaya karar verdi. Kupa Camlama Sistemleri'ni kurarken amacımız, yıllar içinde edindiğimiz tecrübelerle dayanarak; piyasadaki markaların tasarım hatalarını içermeyen, sorunsuz çalışan bir sistem yaratmaktı.



Bugün, tamamı kendi tescilli tasarımlarımız olan; katlanır, kayar ve üstten askılı camlama ürünlerimiz ile müşteri şikayetleri en az olan; dolayısıyla bayilerimizi de en çok memnun eden sistemleri yaratmanın mutluluğunu yaşıyoruz. Sistemlerimiz, montaj ve kullanım kolaylığı, kalite ve estetik değerleri sayesinde, yurt içinde olduğu kadar yurt dışında da giderek daha geniş kitlelere ulaşmaktadır.

Bunların yanında, firmamız sistemlerinde kullandığı tüm aksesuarları kendi bünyesinde üreten Türkiye'deki tek firmadır. Tüm Kupa Aksesuarları, tesisimizde bulunan son teknolojiye sahip makineler ile tecrübeli kadromuz tarafından üretilmektedir. Bu şekilde, her zaman sürdürülebilir kaliteyi garanti etmekteyiz.

Şu anda 200'ün üstünde bayisine tasarım ve üretim yapmakta olan firmamız, ulusal ve uluslararası pazarın ihtiyaçlarına yönelik en doğru yeni ürünleri tasarlamaya devam etmekte ve doğru partnerlerle istikrarlı büyümesini sürdürmektedir.



## ABOUT US

Our company Solmaz Machinery has been founded in 1990 with technical background, belief in producing the best and devotion of two close friends. In a short while the company has gained a significant place within the sector in machining and moulding thanks to its consistent way of working that is based on trust and high quality.

We kept growing by establishing our serial manufacturing line in accordance with sectoral needs.

Subsequently, we supported the first balcony glazing producers of Turkey with designing their systems and sharing our long year design experience. At the same time we became the first company of Turkey to produce local glazing accessories. We are proud to inspire the very first glazing system producers and steer the glazing system sector in Turkey.

After long years of supporting our shareholders with systems' design and accessory manufacturing, our company has introduced its own brand of glazing systems - Kupa Glazing Systems. By this, we aimed at producing perfectly running systems that don't have the design mistakes of the current brands in the sector.

By today, we are proud to have completely our own design folding, sliding, top hanging glazing systems that has the least customer complaints so creating the best value for our dealers. Our systems get more and more acknowledged abroad as well as in Turkey thanks to mounting and usage ease, their high quality and aesthetical means.

Beside these, our company is the first and only company that produces all of its glazing accessories by its own. All Kupa glazing accessories are manufactured in our premises with high technology machinery by our experienced employees. By this, we guarantee sustainable quality in all of our products.

Making design and manufacturing to its more than 200 dealers, our company keeps its sustainable growth by choosing the right solution partners domestically and abroad and always in chase of designing the right and best solutions for the market.





## NEDEN KUPA BAYILIĞI?

- Cambalkon sistemlerinde Türkiye'nin öncü tasarım firması olarak, 30 yıllık tecrübe ve güvenin ürünü olan, tamamı kendi tasarımımız ve tescilli sistemler sunuyoruz.
- Aksesuar imalatını ve plastik enjeksiyonları kendi bünyemizde yapmamız sayesinde; kalite, tasarım ve çeşitlilikte tüm ihtiyaçlarınıza zamanında cevap verebiliyoruz.
- Online olarak kullanabildiğiniz İmalat Programı ile ürün çizimlerini, malzeme ve maliyet hesaplarını kolaylıkla yapabilirsiniz.
- Online malzeme siparişi modülümüzle, web sitemizden çok pratik biçimde sipariş geçebilirsiniz.
- Kaliteli malzeme hammaddeleri, sorunsuz hareket tasarımı ve tamamı garantili sistemler ile müşteri şikâyetlerini en az seviyeye indiriyoruz.
- Kolay montaj esasına göre tasarlanmış sistemler sayesinde montaj sürenizi kısaltıyoruz.
- Güçlü teknik desteğimiz ile hem zor projelerinizde hem de farklı tasarım ihtiyaçlarınızda yanınızdayız.

## WHY TO BE A KUPA DEALER?

- As the pioneer glazing systems design company of Turkey, we offer our own design and patented systems with trust and 28 years of experience.
- Thanks to producing all of our accessories and plastic parts at our own premises, we can meet your different design and option requirements just in time.
- By using our online application of system drawings and manufacturing program, you can easily make your material and cost calculations.
- By our online sales module, you can easily give your orders of materials online from our website.
- We guarantee to maximize your customer satisfaction rate by using the best quality raw materials, design of smooth moving parts and totally guaranteed systems.
- We minimise your mounting duration with principle of designing parts that are easy to mount.
- With our strong technical team, we are here to support you on your most sophisticated projects and different design needs for your projects.

## NEDEN KUPA CAMLAMA SİSTEMLERİ

- > **ÖNCÜ FİRMA:** Türkiye'deki ilk cambalkon sistemlerinden beri, sistemlerin geliştirilmesine öncülük eden ve diğer markaların da gelişimine de katkıda bulunan tasarım uzmanlığına sahibiz.
- > **ÖZGÜN TASARIM:** Tüm sistemlerimiz, kendi özgün ve tescilli tasarımlarıdır. Aynı biçimde, ihtiyaçlarınıza uygun tasarımları kolaylıkla geliştirebiliriz.
- > **TÜRKİYE'DE İLK YERLİ AKSESUAR:** Camlama sistemi aksesuarlarının tamamını kendi fabrikasında yapan ilk ve tek firmayız.
- > **SORUNSUZ ÇALIŞAN SİSTEMLER:** En az müşteri şikâyeti oranına sahip sistemleri üretiyoruz. Tamamı garantili sistemler.

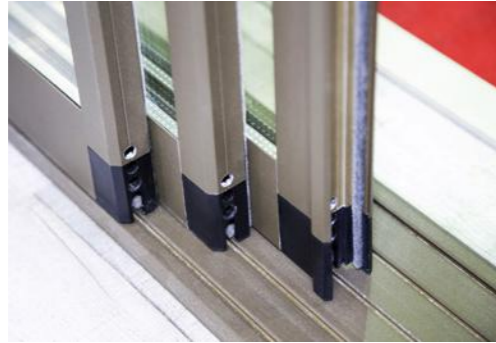

- > **MUTLU BAYİ, MUTLU MÜŞTERİ:** Türkiye'nin her yerinde, en iyi firmalardan seçilen bayi alt yapımız ile müşterilerimizin imalat ve montajı kusursuz yapılan sistemler alması garantilenir. Bunun yanında, bayilerimizle karşılıklı gelişim ilkesine dayanan çalışma modelimiz sayesinde, istikrarlı bir bayi altyapısına ve en az bayilikten ayrılma oranına sahibiz.
- > **MALZEME KALİTESİ:** Güçlü yapıyı şık ve minimal tasarımla birleştiren profillerimiz, alüminyum hammaddesinden, anodize ve boyama işlemlerine dek en yüksek kalite esas alınarak üretilir.

Tüm aksesuarlarımız kendi imalatımız olup, yüksek mukavemete göre tasarlanmış ve paslanma karşıtı işleminden geçmektedir.

Kendi enjeksiyon hattımız sayesinde sınırsız seçenek sunabildiğimiz plastik aksamlarımız, UV'ye, yüksek ve düşük sıcaklık şartlarına dayanımlı en kaliteli polyamiden üretilir.



## WHY KUPA GLAZING SYSTEMS?

- > **PIONEER COMPANY:** Our company has contributed to development of the very first balcony glazing systems in Turkey and has given support to design of many brands since then.
- > **GENUINE DESIGN:** All of our systems are design of our own R&D team are patented. Likewise, we are able to design new systems suitable to your unique needs.
- > **THE FIRST LOCAL ACCESSORY PRODUCTION IN TURKEY:** We are the first and only firm in Turkey to produce all of its glazing accessories in its own premises.
- > **SYSTEM THAT RUNS PERFECTLY:** We are proud to produce the systems that has the least customer complaint rates. All of our products are under our complete guarantee.



- > **HAPPY DEALER, HAPPY END-USER:** In order to make sure our customers get the best manufacturing and assembly, we choose the best companies as our dealers. On the other hand, we establish a strong relationship with our dealers that provides mutual development, and we are proud to have the least dealership abrogation rates.
- > **MATERIAL QUALITY:** Our aluminium profiles that combines robustness with minimal elegant design are produced with the best quality from top to toe, such as choosing the best raw material, anodization and painting processes.

All our accessories are our own manufacturing and are designed for high robustness and enhanced against corrosion.

With our own injection line, we are in total control of our plastic parts and able to offer endless options to our customers. We use best quality polyamide that is resistant to UV, high and low weather temperatures.





## HAREKETLİ CAM SİSTEMLERİNİN KULLANIMI VE FAYDALARI

### USES AND BENEFITS OF MOVABLE GLASS SYSTEMS



Ekstra alanlar oluşturmanıza ve yaşam / hizmet alanlarınızı genişletmenize, gerektiğinde gölge oluşturmanıza olanak tanır.

*Enables to create extra spaces and enlarges your living / service spaces and creating shade when needed.*



Isı yalıtımı sağlarken, zorlu hava koşullarına, kire, gürültüye vb. karşı korur.

*Protects from harsh weather conditions, dirt, noise etc. while providing thermal insulation.*



Binanın ısıtma / soğutma giderlerini azaltır, artan yalıtım ile ve azaltılmış korozyon ile bina ömrünü uzatır.

*Reduces heating/cooling expenses of the building by increased insulation and extends building life cycle by reduced corrosion.*



Kilitleme sistemleri ile güvenliği artırır.

*Increases the security by their locking systems.*



Katlanır ve kayar paneller sayesinde kolay temizlenir.

*Easy to clean thanks to folding and sliding panels.*



Tekerlek sisteminin tasarımı sayesinde sessiz ve rahat kullanılır.

*Silent and comfortable use with wheel system design*



Standart pencere sistemlerine kıyasla maksimum şeffaflık sağlar.

*Enables maximum transparency comparing to standard window systems.*



Farklı açılara ve mekanlara uygulanabilir.

*Ability to glaze different angular spaces.*



## KATLANIR SİSTEMLER FOLDING SYSTEMS





## KATLANIR SİSTEM - KUPA 3 FOLDING SYSTEM - KUPA 3

- > Yüksek balkonlar ve eşikli mekân kapatmalar için profesyonel çözüm
- > Professional solution for high balconies and glazing needs with threshold



### Teknik Detaylar - Technical Details:

Maksimum sistem yüksekliği Maximum system height	3000 mm 3000 mm
Maksimum kanat genişliği Maximum panel width	750 mm 750 mm
Cam kalınlığı Maximum panel width	8 mm ve 10 mm 8 mm and 10 mm
Cam tipi Maximum panel width	Temperli/lamine Tempered/laminated
Açılma şekli System operation	Kayar ve katlanır şekilde yanlarda toplanma Sliding to both sides
Profil renkleri (stokta) Profile colours (in stock)	Eloksal, beyaz, bronz eloksal, ham Anodised, white, bronze anodised, press
Poliamit kanat kapak renkleri (stokta) Polyamide panel cap colour (in stock)	Gri, siyah, beyaz Grey, black, beyaz

### Sistem Kullanımı ve Özellikleri:

- Özellikle yüksek balkonlar ve eşikli mekân kapatmalar için **uzun yıllar konforlu kullanım sunan tescilli tasarım**
- Kanat hareketi ile otomatik kapanan, **Faydalı Model'e sahip kanat çıkış aparatı** ile perdeli alanlarda kolay kullanım
- Alt raydan etkin su tahliyesi
- Alt ve üst raylara kilitlenen **çift mandallı kilitleme mekanizmaları ile artırılmış güvenlik**
- Açılı profil kapakları ve fitiller ile her türlü açıda uygulama imkanı
- Kolay montaj sağlayan, **Faydalı Model'e sahip teker takımları**
- Güçlü yapısı yanında modern zevklere hitap edecek profil estetiği
- Kanatların hem altında hem üstünde yer altında yer alan toplamda 4 adet teker takımı
- Duvar kenarı dikey profillerde tam entegre şık tasarım
- Kenarlardaki ekstra fitillerle artırılmış yalıtım
- Estetik, farklı açılara uygun, yüksek kalite poliamitten üretilen profil kapakları
- Uzun ömürlü metal aksesuarlar

### System Features:

- **Patented design that enables long years durability and comfort in use** is especially suitable for glazing high balconies and threshold applicable spaces
- Panel exit guide that closes automatically with panel movement makes easier usage with stores has **Utility Model Award**
- Effective water discharge from bottom rail
- Thanks to **double latched lock mechanism both on top and bottom rail**, enhanced security
- Ability to mount on every kind of space with angular panel caps
- Easy to mount wheel systems that has **Utility Model Award**
- Profile aesthetics that appeal to modern tastes beside their robust structure
- At bottom and at top 4 pieces of wheel systems at total
- Totally integrated, elegantly designed wall side aluminium profiles
- Enhanced insulation with extra wall side gaskets
- Aesthetic, different angular, high quality polyamide panel caps
- Enduring metal accessories

## KATLANIR SİSTEM - KUPA 4 FOLDING SYSTEM - KUPA 4

- > Balkonlar ve eşikli mekânların camlaması için yeni ve şık tasarım
- > New and chic design for balconies and glazing needs with threshold



### Teknik Detaylar - Technical Details:

Maksimum sistem yüksekliği Maximum system height	2500 mm 2500 mm
Maksimum kanat genişliği Maximum panel width	650 mm 650 mm
Cam kalınlığı Maximum panel width	8 mm ve 10 mm 8 mm and 10 mm
Cam tipi Maximum panel width	Temperli/lamine Tempered/laminated
Açılma şekli System operation	Kayar ve katlanır şekilde yanlarda toplanma Sliding to both sides
Profil renkleri (stokta) Profile colours (in stock)	Eloksal, beyaz, bronz eloksal, ham Anodised, white, bronze anodised, press
Poliamid kanat kapak renkleri (stokta) Polyamide panel cap colour (in stock)	Gri, siyah, beyaz Grey, black, beyaz

### Sistem Kullanımı ve Özellikleri:

- Balkonlar ve eşikli mekân kapatmalar için **uzun yıllar konforlu kullanım sunan tescilli tasarım**
- **Sessiz hareket** için tasarlanmış profil ve teker yapısı
- Yüksek mukavemetli, aynı zamanda **maksimum görüş alanı sağlayan profil yapısı**
- Kanat hareketi ile otomatik kapanan, **Faydalı Model'e sahip kanat çıkış aparatı** ile perdeli alanlarda kolay kullanım
- Alt raydan etkin su tahliyesi
- Alt ve üst raylara kilitlenen **çift mandallı kilitleme mekanizmaları ile artırılmış güvenlik**
- Açılı profil kapakları ve fitiller ile her türlü açıda uygulama imkanı
- Kolay montaj sağlayan, **Faydalı Model'e sahip teker takımları**
- Güçlü yapısı yanında modern zevklere hitap edecek profil estetiği
- Kanatların hem altında hem üstünde yer altında yer alan toplamda 4 adet teker takımı
- Duvar kenarı dikey profillerde tam entegre şık tasarım
- Kenarlardaki ekstra fitillerle artırılmış yalıtım
- Estetik, farklı açılara uygun, yüksek kalite polyamidden üretilen profil kapakları
- Uzun ömürlü metal aksesuarlar

### System Features:

- **Patented design that enables long years durability and comfort in use** especially suitable for glazing high balconies and threshold applicable spaces
- Wheel systems designed for **silent move**
- **Profile design which gives maximum transparency** and is robust at the same time
- Panel exit guide that closes automatically with panel movement makes easier usage with stores has **Utility Model Award**
- Effective water discharge from bottom rail
- Thanks to **double latched lock mechanism both on top and bottom rail**, enhanced security
- Ability to mount on every kind of space with angular panel caps
- Easy to mount wheel systems that has **Utility Model Award**
- Profile aesthetic that appeal to modern tastes beside their robust structure
- At bottom and at top 4 pieces of wheel systems at total
- Totally integrated, elegantly designed wall side aluminium profiles
- Enhanced insulation with extra wall side gaskets
- Aesthetic, different angular, high quality polyamide panel caps
- Enduring metal accessories

# ISICAMLI KATLANIR SİSTEM - ORION

## DOUBLE GLAZED FOLDING SYSTEM - ORION

- > Açık kanatları kendiliğinden sabitlenen ilk ve tek ısıcamlı sistem
- > The only double glazed system that has self-locking mechanism in folding panels



### Teknik Detaylar - Technical Details:

Maksimum sistem yüksekliği Maximum system height	3000 mm 3000 mm
Maksimum kanat genişliği Maximum panel width	750 mm 750 mm
Cam kalınlığı Maximum panel width	4+20+4, 28 mm kalınlığındaki ısıcamlar 4+20+4, 28 mm thick double glass
Cam tipi Maximum panel width	Temperli/lamine Tempered/laminated
Açılma şekli System operation	Kayar ve katlanır şekilde yanlarda toplanma Sliding and folding
Profil renkleri (stokta) Profile colours (in stock)	Eloksal, beyaz, bronz eloksal, ham Anodised, white, bronze anodised, press
Poliamid kanat kapak renkleri (stokta) Polyamide panel cap colour (in stock)	Gri, siyah, beyaz Grey, black, beyaz

### Sistem Kullanımı ve Özellikleri:

- **Kanatları açıldıktan sonra aparatsız sabitleyen mekanizma**
- **Daha güçlü kanat sistemi**
- Balkonlar ve eşikli mekân kapatmalar için ısı izolasyonu avantajı
- **Estetik ve gizli kilitli açma/kapama mekanizması istenilen yüksekliğe monte edilebilir**
- **90° ve 135° 'ye uygulama imkânı** sağlayan panel profilleri
- Paneller arası contalar ve kanat içi gizli mıknatıslar ile **üst düzeyde sızdırmazlık**
- Yüksek mukavemetli, **elegant tasarımlı panel ve kasa profili**
- Panellere ara çita ile bütünleşen şık kapak sistemi
- **Sessiz hareket** için tasarlanmış güçlü teker yapısı
- Kanat hareketi ile otomatik kapanan, **Faydalı Model'e sahip kanat çıkış aparatı** ile perdeli alanlarda kolay kullanım
- Alt raydan etkin su tahliyesi
- Kanatların hem altında hem üstünde yer altında yer alan 4 adet teker takımı
- Duvar kenarı dikey profillerde tam entegre şık tasarım
- Kenarlardaki ekstra fitillerle artırılmış yalıtım
- Uzun ömürlü metal aksesuarlar

### System Features:

- **Self-locking mechanism in open sashes**
- **Thermal insulation advantage** especially suitable for glazing high balconies and threshold applicable spaces
- **Stronger panel structure**
- **Aesthetic and invisible locking mechanism** that is adjustable to desired height
- **Applicable to 90° and 135°** type corners with angular panel profiles
- **Maximum insulation** due to inner magnets and in between gaskets of panels
- Aesthetic design that appeal to modern tastes in panel and rail profiles, beside their robust structure
- Wheel systems designed for **silent move**
- Panel caps that aesthetically integrate with panel frame
- Panel exit guide that closes automatically with panel movement makes easier usage with stores has **Utility Model Award**
- Effective water discharge from bottom rail
- At bottom and at top 4 pieces of wheel systems at total
- Totally integrated, elegantly designed wall side aluminium profiles
- Enhanced insulation with extra wall side gaskets
- Enduring metal accessories

# ISICAMLI KATLANIR SİSTEM - ECO

## DOUBLE GLAZED FOLDING SYSTEM - ECO

- > Balkonlar ve eşikli mekânların camlamasında ısı cam konforu
- > Comfort of double glass for balconies and glazing needs with threshold



### Teknik Detaylar - Technical Details:

Maksimum sistem yüksekliği <i>Maximum system height</i>	2500 mm <i>2500 mm</i>
Maksimum kanat genişliği <i>Maximum panel width</i>	650 mm <i>650 mm</i>
Cam kalınlığı <i>Maximum panel width</i>	4+20+4, 28 mm kalınlığındaki ısıcamlar <i>4+20+4, 28 mm thick double glass</i>
Cam tipi <i>Maximum panel width</i>	Temperli/lamine <i>Tempered/laminated</i>
Açılma şekli <i>System operation</i>	Kayar ve katlanır şekilde yanlarda toplanma <i>Sliding and folding</i>
Profil renkleri (stokta) <i>Profile colours (in stock)</i>	Eloksal, beyaz, bronz eloksal, ham <i>Anodised, white, bronze anodised, press</i>
Poliamid kanat kapak renkleri (stokta) <i>Polyamide panel cap colour (in stock)</i>	Gri, siyah, beyaz <i>Grey, black, beyaz</i>

### Sistem Kullanımı ve Özellikleri:

- Balkonlar ve eşikli mekân kapatmalar için ısı izolasyonu avantajı
- 90° ve 135° 'ye uygulama imkanı sağlayan panel profilleri
- Yüksek mukavemetli, aynı zamanda **maksimum görüş alanı sağlayan, elegant tasarımlı panel ve kasa profili**
- Paneller arası contalar ve kanat içi gizli mıknatıslar ile **üst düzeyde sızdırmazlık**
- **Sessiz hareket** için tasarlanmış profil ve teker yapısı
- Kanat hareketi ile otomatik kapanan, **Faydalı Model'e sahip kanat çıkış aparatı** ile perdeli alanlarda kolay kullanım
- Alt raydan etkin su tahliyesi
- Kolay montaj sağlayan, **Faydalı Model'e sahip teker takımları**
- Kanatların hem altında hem üstünde yer altında yer alan toplamda 4 adet teker takımı
- Duvar kenarı dikey profillerde tam entegre şık tasarım
- Kenarlardaki ekstra fitillerle artırılmış yalıtım
- Uzun ömürlü metal aksesuarlar

### System Features:

- **Thermal insulation advantage** especially suitable for glazing high balconies and threshold applicable spaces
- **Applicable to 90° and 135°** type corners with angular panel profiles
- **Maximum insulation** due to inner magnets and in between gaskets of panels
- Aesthetic design that appeal to modern tastes in panel and rail profiles, beside their robust structure
- Wheel systems designed for **silent move**
- Panel exit guide that closes automatically with panel movement makes easier usage with stores has **Utility Model Award**
- Effective water discharge from bottom rail
- Easy to mount wheel systems that has **Utility Model Award**
- At bottom and at top 4 pieces of wheel systems at total
- Enhanced insulation with extra wall side gaskets
- Enduring metal accessories



## GIYOTİN SİSTEM VERTICAL SLIDING SYSTEM



# ISICAMLI GIYOTİN SİSTEM DOUBLE GLAZED GUILLOTINE SYSTEM

- > Dayanıklılığın estetikle buluşması
- > Where endurance meets aesthetics

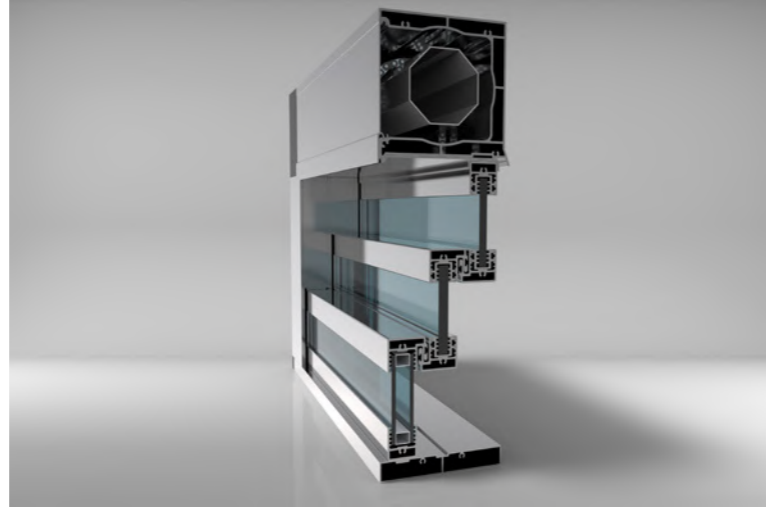

## Teknik Detaylar - Technical Details:

Maksimum sistem yüksekliği Maximum system height	3000 mm 3000 mm
Maksimum kanat genişliği Maximum panel width	4000 mm 4000 mm
Cam kalınlığı Maximum panel width	22 mm kalınlığında ısıcam seçenekleri 22 mm thick double glass options
Cam tipi Maximum panel width	Temperli/lamine Tempered/laminated
Açılma şekli System operation	Kayar ve katlanır şekilde yanlarda toplanma Sliding and folding
Profil renkleri (stokta) Profile colours (in stock)	Eloksal, beyaz, bronz eloksal, ham Anodised, white, bronze anodised, press
Poliamid kanat kapak renkleri (stokta) Polyamide panel cap colour (in stock)	Gri, siyah, beyaz Grey, black, beyaz

## Sistem Kullanımı ve Özellikleri:

- Ekstra yer kaplamadan, güvenlik riski oluşturmadan etkin havalandırma sağlayan sistem, açılıp kapanabilen mekânlar yaratmanızı sağlar
- Yüksek güvenlik standartlarını gözeterek, yıllarca sorunsuz çalışmayı garantileyen **güçlü zincir taşıma sistemi**
- Vidalama gerektirmeden birbirine kolayca takılan sistem parçaları sayesinde, **hızlı ve pratik imalat**
- **Isıcamlı veya tek camlı** uygulamaya izin veren kanat profil seçenekleri
- Kanat arası profillerin kenetlenme mekanizması ve tüm hareketli yüzeylerdeki fırçalarıyla **maksimum yalıtımı gözetim tasarımı**
- Profillerinin güçlü yapısı, 3 kanatlı tasarımı ve kanat kenetlenme mekanizması ile rüzgârda esnemeye ve hırsızlığa karşı maksimum direnç
- **Zincir yataklarını gizleyen yan kapaklar** ve elegant profil tasarımları, aynı zamanda maksimum görüş alanı sunar
- Fotoselli yapısı ile arttırılmış güvenlik
- Elektrik olsun veya olmasın **tüm pozisyonlarda maksimum stabilite**
- Üst kasa bloğunun içerisine gizlenen 120 N'luk 275 kg kaldırma gücündeki motor ile orantılı kanat hareketi
- **Kanatları altta veya üstte toplayarak**, altından eşiksiz geçiş sağlanan mekânlar veya cam korkuluğu olan ortamlar yaratabilme

## System Features:

- System allows you to create open or closed spaces without occupying extra space and allows effective ventilation without a security risk
- **Strong chains of moving system** ensures highest security and long years durability with minimal maintenance
- **Easy manufacturing** thanks to easily inserted parts of the mechanism that doesn't require screwing
- Panel profiles that allow using **single or double glass**
- Interlocking structure of panel profiles and insulation brushes that are used in all sides of the system ensure **highest insulation**
- Robust profile structure, 3 panel design and interlocking between the panels, allow highest wind resistance and security
- **Aesthetic caps of track profile** and elegant design of track and panel profiles, allow maximum transparency
- Photocell mechanism that increase the usage security
- **Maximum stability of panels** even in case of power outage
- 120 N - 275 kg strong motor mechanism that is hidden at top track block, ensures smooth and well-proportioned movement of panels
- Panels can either collect at top to create a non-threshold walk-through area or at the bottom to create a balustrade



## ÜSTTEN ASKILI SİSTEMLER TOP HANGING FOLDING SYSTEMS



# ÜSTTEN ASKILI SİSTEM - PRO TOP HANGING SYSTEM - PRO

- > En akıllı askılı sistem
- > Smoothest sliding top hanging system

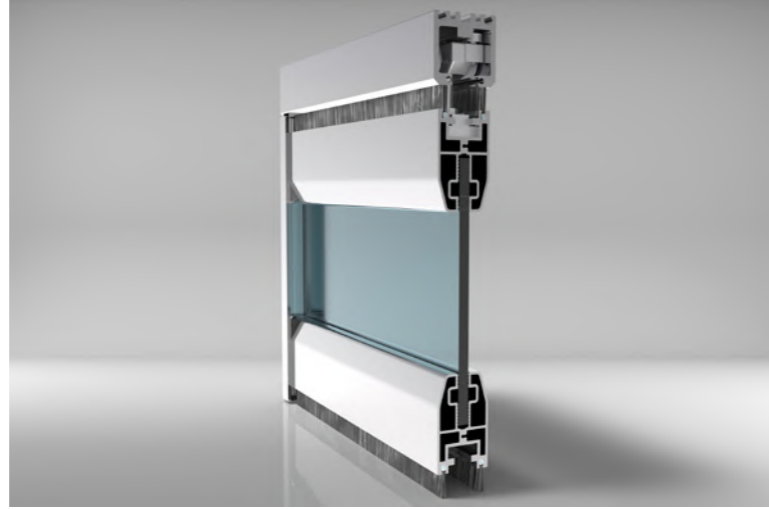

## Teknik Detaylar - Technical Details:

Maksimum sistem yüksekliği Maximum system height	4500 mm 4500 mm
Maksimum kanat genişliği Maximum panel width	1200 mm 1200 mm
Cam kalınlığı Maximum panel width	10 mm 10 mm
Cam tipi Maximum panel width	Temperli/lamine Tempered/laminated
Açılma şekli System operation	Kayar ve katlanır şekilde üstten asılan park alanında toplanma Sliding and folding, accumulates at a parking bay
Profil renkleri (stokta) Profile colours (in stock)	Eloksal, ham Anodised, press
Metal kanat kapağı renkleri (stokta) Metal panel cap colours (in stock)	Eloksal, krom kaplama, elektrostatik toz boya Anodised, chrome plated, electrostatic powder painted

## Sistem Kullanımı ve Özellikleri:

- **En yüksek camları tek elinizle toplayın**
- Tek parça park alanı sayesinde **takılma ve zorlanma olmadan kolay hareket**
- **Cam pimleri ve yüksek mukavemetli profil tasarımı** sayesinde, yüksek mekânların ağır camlarıyla dahi uzun yıllar sorunsuz çalışma
- Özellikle kafe, alışveriş merkezi, ofis gibi iç ve dış mekânlara uygun, eşiğe gerek duymayan, kanatların bir park (istasyon) alanında toplandığı sistem
- Mekana göre **farklı park alanı tasarımları:**
  - o Raya paralel park alanları
  - o Raya dik park alanları
  - o Çoklu entegre yapıda park alanları
- **Park alansız, kanatlar ortadan askılı (kelebek sistem)** olarak uygulama imkânı
- **Hareketli panel duvarlar şeklinde uygulama imkânı**
- Sessiz olması yanında kolay hareket sağlayan güçlü teker takımları
- Toz, su vs. gibi dış etkenlerin girişini minimize eden alt ve üst yatay fitiller
- Kanat aralarında gizli, yere kilitlenen kanat pimleri ile maksimum güvenlik
- Uzun ömürlü teker takımı ve zamak profil kapakları
- Ayarlı menteşe tasarımı ile **kolay montaj**
- Şık yan kasa profili

## System Features:

- **Draw even the highest panels with a single hand**
- **No tacking, no uneasiness of panel movements** thanks to single piece design of parking base
- Long years of comfortable usage even in the highest glazings thanks to **high robustness with glass pins and strong profiles**
- Especially suitable for inner and outer spaces like cafes, malls, offices that requires no threshold on the floor and need easiness to partition the spaces
- **Special parking bay designs** for different spaces:
  - o Parking bays parallel to track
  - o Parking bays perpendicular to track
  - o Multi integrated parking bays
- Ability to apply **central wheeled panel systems without a parking bay**
- Ability to apply with panel walls instead of glass
- Robust wheel systems that enables smooth and silent movement of panels
- Bottom and top panel brushes that minimises the penetration of dust, water etc
- Maximum security with hidden, in-between panels, to floor locking pins
- Wheel systems enhanced against corrosion and zamak alloy profile caps
- Easy mounting with adjustable hinge system
- Chic design of side frame profiles



## ÜSTTEN ASKILI SİSTEM - ECO TOP HANGING SYSTEM - ECO

- > Üstten askılıda konforlu, akıcı ve ekonomik çözüm
- > Comfort, smoothness and economic solution for top hanging glazing

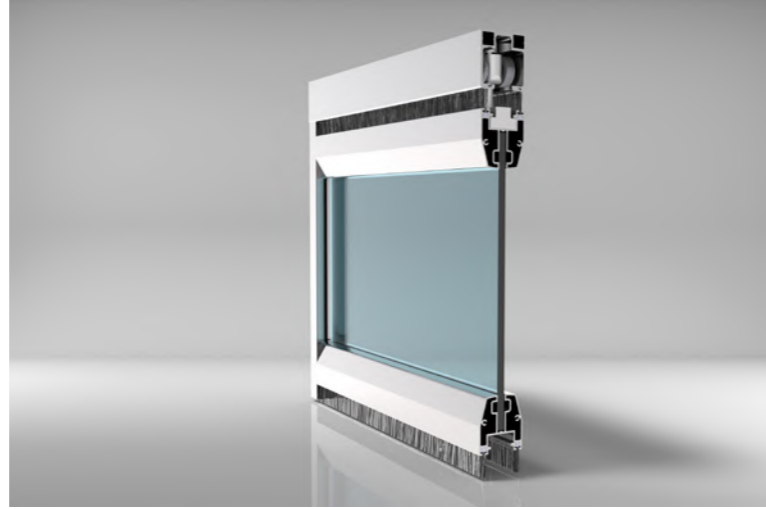

### Teknik Detaylar - Technical Details:

Maksimum sistem yüksekliği Maximum system height	3000 mm 3000 mm
Maksimum kanat genişliği Maximum panel width	1000 mm 1000 mm
Cam kalınlığı Maximum panel width	8 mm ve 10 mm 8 mm and 10 mm
Cam tipi Maximum panel width	Temperli/lamine Tempered/laminated
Açılma şekli System operation	Kayar ve katlanır şekilde üstten asılan park alanında toplanma Sliding and folding, accumulates at a parking bay
Profil renkleri (stokta) Profile colours (in stock)	Eloksal, ham Anodised, press
Poliamid kanat kapağı renkleri (stokta) Polyamide panel cap colours (in stock)	Siyah Black

### Sistem Kullanımı ve Özellikleri:

- Tek parça park alanı ile **takılma ve zorlanma olmadan kolay hareket**
- **Cam pimleri ve yüksek mukavemetli tasarımı** ile yüksek mekânların ağır camlarıyla bile yıllar boyu sorunsuz çalışma
- Özellikle kafe, alışveriş merkezi, ofis gibi iç ve dış mekânlara uygun, eşiğe gerek duymayan, kanatların bir park (istasyon) alanında toplandığı sistem
- **Sessiz olması yanında kolay hareket** sağlayan güçlü teker takımları
- Toz, su vs. gibi dış etkenlerin girişini minimize eden alt ve üst yatay fitiller
- Kanat aralarında gizli, yere kilitlenen kanat pimleri ile maksimum güvenlik
- Uzun ömürlü teker takımları ve yüksek kalite poliamit profil kapakları
- Ayarlı menteşe tasarımı ile **kolay montaj**
- Şık yan kasa profili

### System Features:

- **No tackling, no uneasiness of panel movements** thanks to single piece design of parking base
- Long years of comfortable usage even in the highest glazings thanks to **high robustness with glass pins and strong profiles**
- Especially suitable for inner and outer spaces like cafes, malls, offices that requires no threshold on the floor and need easiness to partition the spaces
- Robust wheel systems that enables smooth and silent movement of panels
- Bottom and top panel brushes that minimises the penetration of dust, water etc.
- Maximum security with hidden, in-between panels, to floor locking pins
- Chrome plated wheel systems and high quality polyamide profile caps
- **Easy mounting** with adjustable hinge system
- Chic design of side frame profiles



## SÜRME SİSTEMLER SLIDING SYSTEMS



## EŞİKLİ SÜRME SİSTEMİ SLIDING SYSTEM - HIGH THRESHOLD

- > Yatay hareketli kanatlarıyla mekân kapatma veya bölümlenme için en pratik çözüm
- > Practical solution for space partition and floor to ceiling glazing with sliding panels

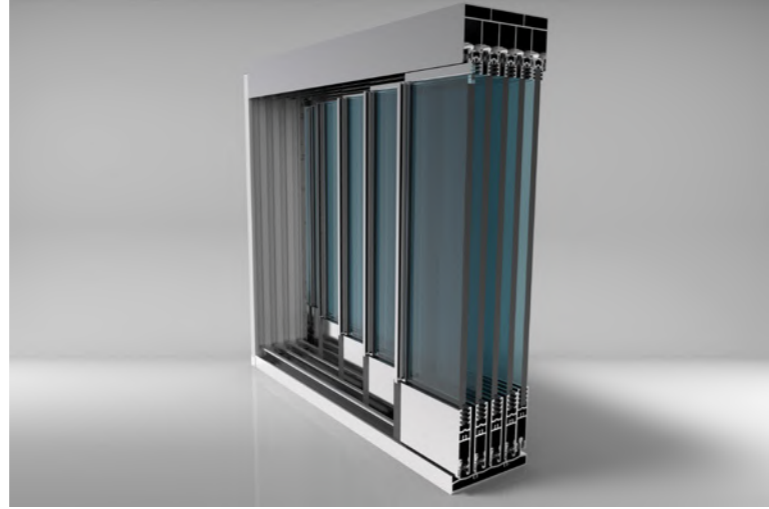

### Teknik Detaylar - Technical Details:

Maksimum sistem yüksekliği <i>Maximum system height</i>	2900 mm <i>2900 mm</i>
Maksimum kanat genişliği <i>Maximum panel width</i>	1000 mm <i>1000 mm</i>
Cam kalınlığı <i>Maximum panel width</i>	8 mm <i>8 mm</i>
Cam tipi <i>Maximum panel width</i>	Temperli/lamine <i>Tempered/laminated</i>
Açılma şekli <i>System operation</i>	Kayar şekilde yanlara hareket <i>Sliding to both sides</i>
Profil renkleri (stokta) <i>Profile colours (in stock)</i>	Eloksal, ham <i>Anodised, press</i>
Poliamid kanat kapak renkleri (stokta) <i>Polyamide panel cap colour (in stock)</i>	Gri, siyah <i>Grey, black</i>

### Sistem Kullanımı ve Özellikleri:

- Kapı boşluğu gerektirmediğinden maksimum kullanım alanı
- İç mekân bölmeye uygunluk kadar, giriş/çıkış alanlarında da güvenli kullanım
- **Dönümlü balkonlar için özel tasarlanmış** alüminyum köşe profili ile üstün yalıtım
- Toz, su vs gibi dış etkenlerin girişini minimize eden, güvenliği ve tutuş kolaylığını artıran alüminyum kanat profilleri
- **Sessiz ve konforlu hareket** sağlayan alt ve üst tekerler
- Alttan taşınmalı, ayarlanabilir tekerler
- Çapraz üst denge tekeri ile **sarsıntısız hareket**
- Alt raya kilitlenen kanat kilitleri ile tam güvenlik
- Alt rayda **etkin ve şık tasarımlı su tahliyesi**
- Estetik, yüksek kalite polyamiddan üretilen profil kapakları
- Uzun ömürlü metal aksesuarlar

### System Features:

- **Maximum usage area** due to non-hinged motion of panels
- Suitable for space partitioning, also ideal for entrances
- **Special design for corners** so easy to apply full system with great insulation
- Grab rails designed for easy use and enhanced security minimises water, dust etc. penetration at the same time
- Top and bottom wheel systems with maximum **silence and comfort**
- Bottom carriage, adjustable wheel systems
- Steady movement with cross design wheel system
- Full security with bottom profile locking panel locks
- **Efficient and chic design of water discharge** system at bottom rail
- Aesthetic, high quality polyamide panel caps
- Enduring metal accessories

# EŞİKLİ ISICAMLI SÜRME SİSTEMİ

## DOUBLE GLAZED SLIDING SYSTEM – HIGH THRESHOLD

- > Sürme sistemin avantajlarını arttırılmış yalıtım ile yaşayın
- > Enjoy the sliding system with enhanced insulation

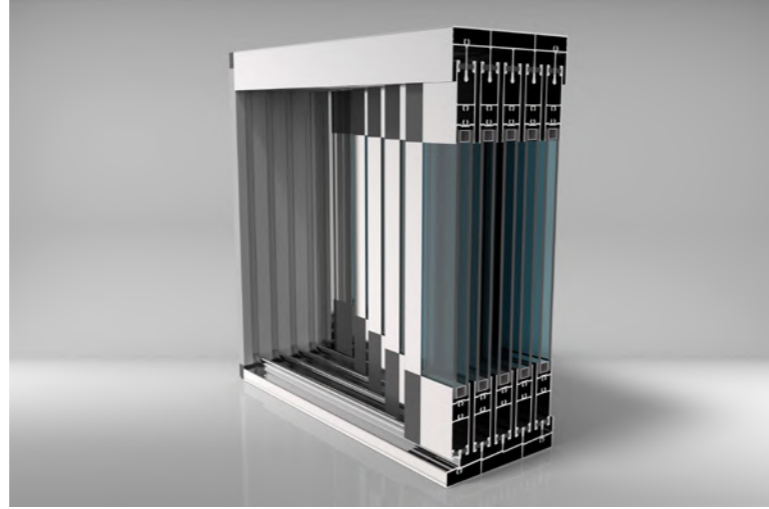

### Teknik Detaylar - Technical Details:

Maksimum sistem yüksekliği Maximum system height	3000 mm 3000 mm
Maksimum kanat genişliği Maximum panel width	1000 mm 1000 mm
Cam kalınlığı Maximum panel width	21 mm kalınlığında ısıcam seçenekleri 21 mm thick double glass options
Cam tipi Maximum panel width	Temperli/lamine Tempered/laminated
Açılma şekli System operation	Kayar şekilde yanlara hareket Sliding to both sides
Profil renkleri (stokta) Profile colours (in stock)	Eloksal, ham Anodised, press
Poliamid kanat kapak renkleri (stokta) Polyamide panel cap colour (in stock)	Gri, siyah Grey, black

### Sistem Kullanımı ve Özellikleri:

- 21 mm ısıcamlı kanatlar
- Yaylı ve ayarlanabilir alt ve üst tekerler ile **uzun yıllar sorunsuz hareket**
- **Kanadın yerinden çıkmasını engelleyen**, aynı zamanda sürtünme ve sarsılmayı engelleyen üst tekerler
- Yan çıtalarda **maksimum ısı yalıtımı** sağlayan tasarım
- **Dönüştürülebilir balkonlar için özel tasarlanmış** alüminyum köşe profili ile farklı uygulamalara olanak verirken, üstün yalıtım sağlar
- **İmalat süresini azaltan** birleştirme aparatları
- Şık ve gizli kilit ile **tam güvenlik**
- Uzun ömürlü metal aksesuarlar
- Yüksek kaliteli poliamit aksesuarlar

### System Features:

- 21 mm double glazed panels
- Spring loaded and adjustable top and bottom wheels **enables long years durability and comfort**
- Top wheels that **prevents panels coming out**, also enables a **smooth and steady movement**
- Panel side profiles designed to ensure maximum insulation
- **Special design for corners** so easy to apply in different designs with great insulation
- **Practical manufacturing** thanks to easily inserted assemble apparatus
- **Full security** with hidden and aesthetic panel lock
- Enduring metal accessories
- Aesthetic, high quality polyamide panel caps

# EŞİKSİZ SÜRME SİSTEMİ SLIDING SYSTEM - FLAT THRESHOLD

- > Yatay hareket eden kanatlar ile mekân kapatma veya bölümlenmede eşiksiz kullanım rahatlığı
- > Comfortable passes in floor to ceiling glazing

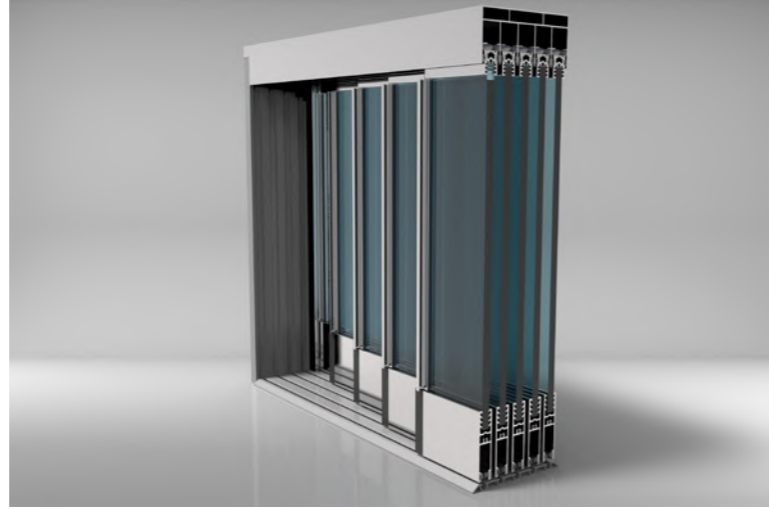

## Teknik Detaylar - Technical Details:

Maksimum sistem yüksekliği Maximum system height	2900 mm 2900 mm
Maksimum kanat genişliği Maximum panel width	1000 mm 1000 mm
Cam kalınlığı Maximum panel width	8 mm 8 mm
Cam tipi Maximum panel width	Temperli/lamine Tempered/laminated
Açılma şekli System operation	Kayar şekilde yanlara hareket Sliding to both sides
Profil renkleri (stokta) Profile colours (in stock)	Eloksal, ham Anodised, press
Poliamid kanat kapak renkleri (stokta) Polyamide panel cap colour (in stock)	Gri, siyah Grey, black

## Sistem Kullanımı ve Özellikleri:

- Kapı boşluğu gerektirmediğinden maksimum kullanım alanı
- Özellikle kış bahçesi, kafe, vitrin gibi **giriş/çıkış alanlarında rahat geçiş sağlar**, kanatlar her iki yöne toplanabilir
- **Dönümlü balkonlar için özel tasarlanmış** alüminyum köşe profili ile farklı uygulamalara olanak verirken, üstün yalıtım sağlar
- Kenetlenen kanat çıtaları sayesinde artırılmış yalıtım ve güvenlik
- **Sessiz ve konforlu hareket** sağlayan alt ve üst tekerler
- Alttan taşınmalı, ayarlanabilir tekerler
- Çapraz üst denge tekeri ile **sarsıntısız hareket**
- Alt raya kilitlenen kanat kilitleri ile tam güvenlik
- Estetik, yüksek kalite poliamiden üretilen profil kapakları
- Uzun ömürlü metal aksesuarlar

## System Features:

- **Maximum usage area** due to non-hinged motion of panels
- Especially suitable for winter-gardens, cafes, shops etc. for a **smooth entrance/exit**
- **Special design for corners** so easy to apply in different designs with great insulation
- Interlocking structure of panel profiles allow enhanced security and insulation at the same time
- Top and bottom wheel systems with maximum **silence and comfort**
- Adjustable wheel systems carrying from the bottom
- **Steady movement** with cross design wheel system
- Full security with bottom profile locking panel locks
- Aesthetic, high quality polyamide panel caps
- Enduring metal accessories

# EŞİKSİZ ISICAMLI SÜRME SİSTEMİ

## DOUBLE GLAZED SLIDING SYSTEM - FLAT THRESHOLD

- > Eşiksiz sürmede yalıtım ayrıcalığı
- > Privilege of enhanced insulation in flat threshold sliding system

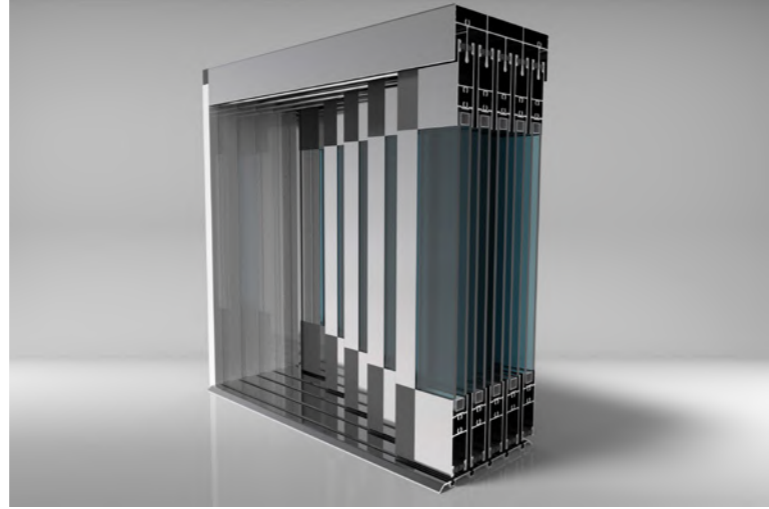

### Teknik Detaylar - Technical Details:

Maksimum sistem yüksekliği <i>Maximum system height</i>	3000 mm <i>3000 mm</i>
Maksimum kanat genişliği <i>Maximum panel width</i>	1000 mm <i>1000 mm</i>
Cam kalınlığı <i>Maximum panel width</i>	21 mm kalınlığında ısıcam seçenekleri <i>21 mm thick double glass options</i>
Cam tipi <i>Maximum panel width</i>	Temperli/lamine <i>Tempered/laminated</i>
Açılma şekli <i>System operation</i>	Kayar şekilde yanlara hareket <i>Sliding to both sides</i>
Profil renkleri (stokta) <i>Profile colours (in stock)</i>	Eloksal, ham <i>Anodised, press</i>
Poliamid kanat kapak renkleri (stokta) <i>Polyamide panel cap colour (in stock)</i>	Gri, siyah <i>Grey, black</i>

### Sistem Kullanımı ve Özellikleri:

- 21 mm ısıcamlı kanatlar
- Yaylı ve ayarlanabilir alt ve üst tekerler ile **uzun yıllar sorunsuz hareket**
- **Kanadın yerinden çıkmasını engelleyen**, aynı zamanda sürtünme ve sarsılmayı engelleyen üst tekerler
- Kanat çitalarında **maksimum ısı yalıtımı** sağlayan tasarım
- **Dönüştürülmüş balkonlar için özel tasarlanmış** alüminyum köşe profili ile farklı uygulamalara olanak verirken, üstün yalıtım sağlar
- **İmalat süresini azaltan** birleştirme aparatları
- Şık ve gizli kilit ile **tam güvenlik**
- Uzun ömürlü metal aksesuarlar
- Estetik ve yüksek kaliteli poliamid aksesuarlar

### System Features:

- 21 mm double glazed panels
- Spring loaded and adjustable top and bottom wheels enables **long years durability and comfort**
- Top wheels that prevents panels coming out, also enables a **smooth and steady movement**
- Panel side profiles designed to ensure maximum insulation
- **Special design for corners** so easy to apply in different designs with great insulation
- **Practical manufacturing** thanks to easily inserted assemble apparatus
- **Full security** with hidden and aesthetic panel lock
- Enduring metal accessories
- Aesthetic, high quality polyamide panel caps



## ÇATI SİSTEMLERİ ROOF SYSTEMS



# OTOMATİK KAYAR ÇATI SİSTEMİ - SLIRO

## AUTOMATIC SLIDING ROOF SYSTEM - SLIRO

- > Stylish sliding roof solution with wide scope of customisation
- > Geniş özelleştirme seçenekleri sunan şık kayar çatı sistemi

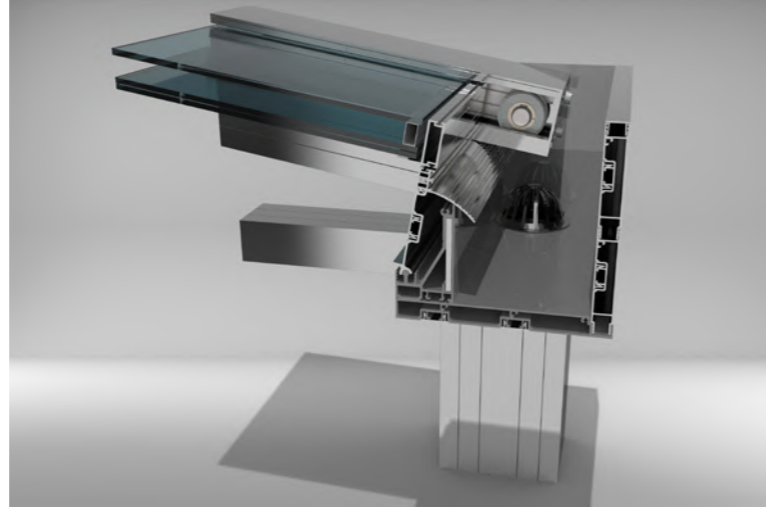

### Teknik Detaylar - Technical Details:

Panel genişliği Panel width	1200 mm - 1350 mm 1200 mm - 1350 mm
Panel uzunluğu Panel length	6000 mm 6000 mm
Cam kalınlığı Maximum panel width	10 mm'den 38 mm'e kadar 10 mm to 38 mm
Cam tipi Maximum panel width	Temperli/lamine ısıcam Tempered/laminated double glass
Çatı eğimi Roof Pitches	0°'den 25°'ye 0° to 25°
Açılma şekli System operation	Kayar Sliding
Profil renkleri (stokta) Profile colours (default)	Press Press

### Sistem Kullanımı ve Özellikleri:

- Uzun yıllar kullanım rahatlığı ve dayanıklılık sunan minimal tasarımı, entegre parçalardan oluşan **patenli sistem**
- Teraslar, bahçe kapatma, havuz kapatma, restoranlar ve sigara içme odaları için özellikle uygundur
- Sistem, birbiri üzerinde kayarak sabit kısımda toplanan panellerden oluşur
- Özgün profil ve conta tasarımı ile **%100 su sızdırmazlığı**
- **Yüksek modüler tasarımı ve kısa montaj süresiyle** tasarruf sağlar
- Cam, polikarbonat ve diğer panel sistemleriyle kullanma seçenekleri
- Gizli su oluğu ile minimal ve çağdaş görünümlü tasarım
- **Aynı zamanda modüler duvar sistemleri** olarak kullanılabilen tasarım
- Güçlü motor **dengeli hareket ve ayarlanabilir açılma hızları sağlar**
- Temel bir çatı çözümü ile başlayıp **gölgeleme ürünleri, ışıklandırma ve ısıtma sistemlerinin eklenebildiği** komple modüler tasarım
- İstendiğinde cam oda oluşturmak için hareketli cam sistemleriyle uyumlu şekilde montaj
- Çelik konstrüksiyon gerekmeden, **eklenli çatı veya bağımsız sistem** olarak kurulabilen tasarım
- Paslanmaya dayanıklı metal aksesuarlar ve paslanmaz çelik vidalar

### System Features:

- **Patented system** that enables long years durability and comfort in use with a minimal designed integrated units
- Especially suitable for terraces, garden enclosures, pool enclosures, restaurants and smoking rooms
- System is composed of sliding modules that move over each other and stack under the fixed part.
- **%100 water tightness** thanks to its unique profile design
- Cost reduction through **high modular design and short installation times**
- **Provides wall solutions** at the same time
- Strong motor provides uniform, reliable movement of the sliding and customised opening speeds
- Options to **use with glass, polycarbonate or other panel systems**
- Concealed guttering that creates minimal and contemporary finish
- A completely modular construction enables you to start with the basic roof and then **add shading products, lighting and additional heating**
- Fully adaptation with vertical movable glass systems to convert into a full glass room
- Optional mounting **as roof overhang or as a free standing system without a need of steel construction**
- Corrosion resistant metal accessories and stainless steel screws



## SİSTEMLERE GENEL BAKIŞ OVERVIEW OF THE SYSTEMS

		KUPA 4	KUPA 3	ECO - ISICAM	ORION	GIYOTİN	VİTRİN ECO	VİTRİN PRO	EŞİKSİZ SÜRME	EŞİKLİ SÜRME	ISICAMLI EŞİKSİZ SÜRME	ISICAMLI EŞİKLİ SÜRME	SLIRO
		Tek Camlı Katlanır Sistem <i>Single Glazed Folding System</i>	Tek Camlı Katlanır Sistem <i>Single Glazed Folding System</i>	Isıcamlı Katlanır Sistem <i>Double Glazed Folding System</i>	Isıcamlı Katlanır Sistem <i>Double Glazed Folding System</i>	Dikey Hareketli Sistem <i>Vertical Sliding System</i>	Üstten Askılı Katlanır Sistem <i>Top Hanging Folding System</i>	Üstten Askılı Katlanır Sistem <i>Top Hanging Folding System</i>	Tek Camlı Düşük Eşikli Sürme Sistemi <i>Single Glazed Flat Threshold Sliding System</i>	Tek Camlı Yüksek Eşikli Sürme Sistemi <i>Single Glazed High Threshold Sliding System</i>	Isıcamlı Düşük Eşikli Sürme Sistemi <i>Double Glazed Flat Threshold Sliding System</i>	Isıcamlı Yüksek Eşikli Sürme Sistemi <i>Double Glazed High Threshold Sliding System</i>	Otomatik Kayar Çatı Sistemi <i>Automatic Sliding Roof System</i>
Ebatlar <i>Dimensions</i>	Max Yükseklik <i>System Height</i>	2500 mm <i>2500 mm</i>	3000 mm <i>3000 mm</i>	2500 mm <i>2500 mm</i>	3000 mm <i>3000 mm</i>	3000 mm <i>3000 mm</i>	3000 mm <i>3000 mm</i>	4500 mm <i>4500 mm</i>	2900 mm <i>2900 mm</i>	2900 mm <i>2900 mm</i>	3000 mm <i>3000 mm</i>	3000 mm <i>3000 mm</i>	—
	Max Kanat Geniřliđi <i>Panel Width</i>	650 mm <i>650 mm</i>	750 mm <i>750 mm</i>	650 mm <i>650 mm</i>	750 mm <i>750 mm</i>	4000 mm <i>4000 mm</i>	1000 mm <i>1000 mm</i>	1200 mm <i>1200 mm</i>	1000 mm <i>1000 mm</i>	1000 mm <i>1000 mm</i>	1000 mm <i>1000 mm</i>	1000 mm <i>1000 mm</i>	1000 mm <i>1000 mm</i>
Sistemin Çalışması <i>System Operation</i>		Kayar ve katlanır şekilde yanlarda toplanma <i>Sliding in one track and stacking at sides</i>	Kayar ve katlanır şekilde yanlarda toplanma <i>Sliding in one track and stacking at sides</i>	Kayar ve katlanır şekilde yanlarda toplanma <i>Sliding in one track and stacking at sides</i>	Kayar ve katlanır şekilde yanlarda toplanma <i>Sliding in one track and stacking at sides</i>	Dikey hareket, üstte veya altta toplanan kanatlar <i>Vertical sliding and stacking at top or at the bottom</i>	Kayar ve katlanır şekilde park alanında toplanma <i>Sliding in one track and stacking at a parking bay</i>	Kayar ve katlanır şekilde park alanında toplanma <i>Sliding in one track and stacking at a parking bay</i>	Kayar şekilde yanlara hareket <i>Horizontal slide in consecutive tracks</i>	Kayar şekilde yanlara hareket <i>Horizontal slide in consecutive tracks</i>	Kayar şekilde yanlara hareket <i>Horizontal slide in consecutive tracks</i>	Kayar şekilde yanlara hareket <i>Horizontal slide in consecutive tracks</i>	Yatay Sürme <i>Horizontal slide in consecutive tracks</i>
Cam Türü <i>Glass Type</i>		Temperli/Lamine <i>Tempered/Laminated</i>	Temperli/Lamine <i>Tempered/Laminated</i>	Temperli/Lamine <i>Tempered/Laminated</i>	Temperli/Lamine <i>Tempered/Laminated</i>	Temperli/Lamine <i>Tempered/Laminated</i>	Temperli/Lamine <i>Tempered/Laminated</i>	Temperli/Lamine <i>Tempered/Laminated</i>	Temperli/Lamine <i>Tempered/Laminated</i>	Temperli/Lamine <i>Tempered/Laminated</i>	Temperli/Lamine <i>Tempered/Laminated</i>	Temperli/Lamine <i>Tempered/Laminated</i>	Temperli/Lamine <i>Tempered/Laminated</i>
Cam Kalınlığı <i>Glass Thickness</i>		8 mm ve 10 mm <i>8 mm &amp; 10 mm</i>	8 mm ve 10 mm <i>8 mm &amp; 10 mm</i>	28 mm (4+20+4) <i>28 mm (4+20+4)</i>	28 mm (4+20+4) <i>28 mm (4+20+4)</i>	8 mm, 10 mm - 22 mm ısıcam <i>8 mm, 10 mm - 22 mm double glass</i>	8 mm ve 10 mm <i>8 mm &amp; 10 mm</i>	10 mm <i>10 mm</i>	8 mm <i>8 mm</i>	8 mm <i>8 mm</i>	21 mm ısıcam <i>21 mm double glass</i>	21 mm ısıcam <i>21 mm double glass</i>	4 mm - 16 mm arası ısıcam <i>4 mm to 16 mm double glass</i>
Stok Profil Renkleri <i>In Stock Profile Colours</i>		Eloksal, beyaz, bronz, ham <i>Anodised, white, bronze, press</i>	Eloksal, beyaz, bronz, ham <i>Anodised, white, bronze, press</i>	Eloksal, beyaz, bronz, ham <i>Anodised, white, bronze, press</i>	Eloksal, beyaz, bronz, ham <i>Anodised, white, bronze, press</i>	Ham <i>Press</i>	Eloksal, Ham <i>Anodised, press</i>	Eloksal, Ham <i>Anodised, press</i>	Eloksal, Ham <i>Anodised, press</i>	Eloksal, Ham <i>Anodised, press</i>	Eloksal, Ham <i>Anodised, press</i>	Eloksal, Ham <i>Anodised, press</i>	Ham <i>Press</i>
Stok aksesuar renkleri <i>In stock accessory colours</i>		Gri, siyah, beyaz <i>Grey, black, white</i>	Gri, siyah, beyaz <i>Grey, black, white</i>	Gri, siyah, beyaz <i>Grey, black, white</i>	Gri, siyah, beyaz <i>Grey, black, white</i>	Gri, siyah <i>Grey, black</i>	Siyah <i>Black</i>	Eloksal, krom kaplama, elektrostatik toz boyalı <i>Anodised, electrostatic powder painted</i>	Gri, siyah <i>Grey, black</i>	Gri, siyah <i>Grey, black</i>	Gri, siyah <i>Grey, black</i>	Gri, siyah <i>Grey, black</i>	Eloksal, elektrostatik toz boyalı <i>Anodised, electrostatic powder painted</i>

Darısı  
Balkonlarınıza...

Your balconies deserve  
the best, too...





HAREKETLİ CAM SİSTEMLERİ  
MOVABLE GLASS SYSTEMS

Ağaç İşleri Yapı Kooperatifi 1362. Cadde No: 20-22  
İvedik OSB-Yenimahalle/ANKARA

T : +90 312 394 20 08

F : +90 312 394 20 09

E : solmaz@solmazmakine.com  
bilgi@kupacambalkon.com

**International Sales:**

**AluArc Aluminium Systems**

Fikirtepe Mah. Özbey Cad. No: 101  
Kadıköy-İSTANBUL/TURKEY

T : +90 216 428 84 28

E : info@aluarc.com

*Darısı  
Balkonlarınıza...*

*Your balconies deserve  
the best, too...*



[www.kupacambalkon.com](http://www.kupacambalkon.com)